

# De Magic Stapler

nieuwe generatie

- ▷ Draaibare kop
- ▷ 2 lengte elektrodes
- ▷ Led lamp
- ▷ 6 schakelstanden
- ▷ 2 verschillende lastips



## ▷ Draadloos apparaat

Accu 3.6V 9000mA

## ▷ Multifunctioneel

Lassen- solderen-nieten-vormen

## ▷ Extreem krachtig

Extreem krachtig

Last een niet in 2 seconde

Lastip roodgloeiend in 5 seconde

Sterke accu:



# ▷ Repareer snel beschadigd kunststof



▷ Spiegel  
behuizing

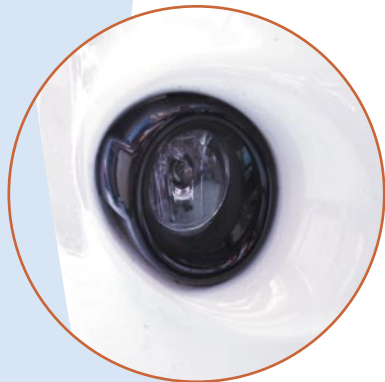

▷ Mistlampen



▷ Dashboard



▷ Deur panelen



▷ Bumper

*Gooi geen*

*dure*

**implast**



*onderdelen*

*meer weg*

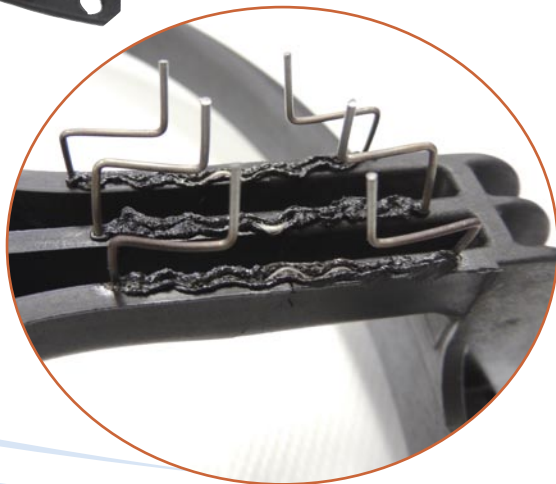

## ▷ Vermogen is instelbaar:

Het vermogen is afhankelijk van welke van de 6 verschillende instellingen u gekozen heeft. Met de UP en DOWN knop heeft u perfecte controle over het vermogen tijdens het insmelten van de niet en het lassen.

Het vermogen ligt tussen de 2 en 40 A.

## ▷ Draaibare kop:

U kunt de kop 90° draaien voor een ideale werkpositie.

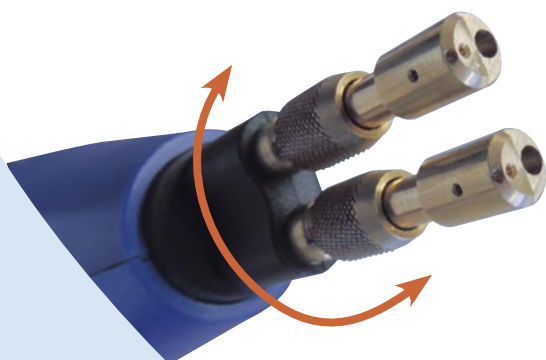

## ▷ Verstelbare in positie:

Er zijn 3 verschillende openingen om een nietje in te plaatsen onder verschillende hoeken waardoor u altijd werkt in de best mogelijke positie.



## ▷ Multifunctioneel: nieten en lassen

Met 1 handbeweging is de lastip erin en eruit te halen.

Zet de schakelstand op 5 of 6 en in minder dan 8 seconden is de lastip roodgloeiend.

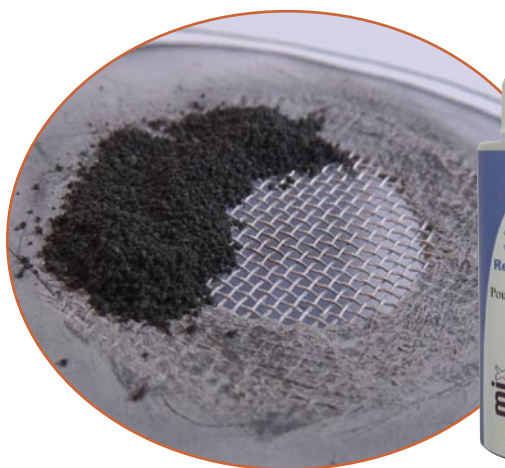

## ▷ Reparatie poeder:

Verwarm het poeder met de Magic Stapler en versmelt het kunststof reparatie poeder om zo te vullen en te repareren.

Het poeder is zeer flexibel.

## ▷ Verstelbaar in lengte:

De elektrodes kunnen eenvoudig verlengd worden van 2 naar 15 centimeter om zo in moeilijk bereikbare posities te kunnen werken.



# ▷ Sterke reparatie: volg de juiste stappen

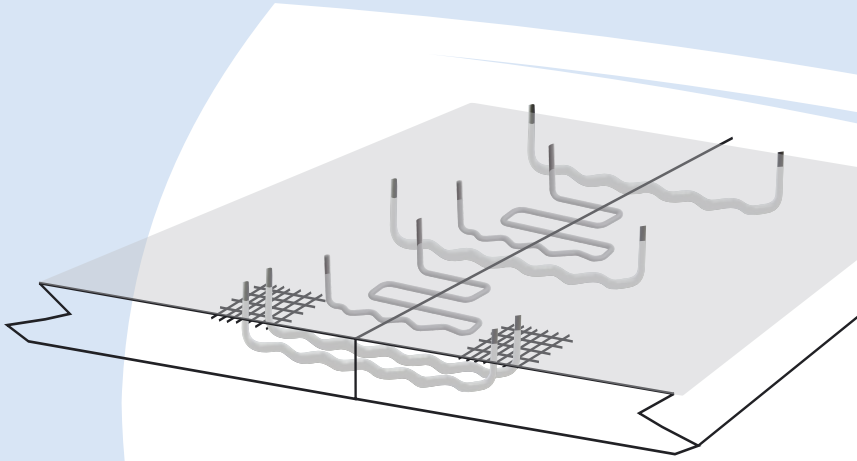

Mix plast ontwikkeld een werkmethode om eenvoudig en beter te repareren.

De volgende twee voorbeelden zijn beide gerepareerd met de Magic Stapler, maar op een iets andere manier. De zelfde kracht is uitgeoefend op alle 2 de voorbeelden om de kracht en flexibiliteit te onderzoeken van de reparatie methode. Alleen voorbeeld 1 kan de kracht aan die tijdens de test uitgeoefend wordt. Voor een sterke reparatie zoals in voorbeeld 1, 2x MP 3649 nietjes zijn aangebracht op de rand van het scheur en verankerd met een kleien stukje RVS verstevigingsmat MP 3650. MP 3645 en MP 3649 zijn afwisselend zoveel als nodig aangebracht op de scheur.

## *Sterkste manier*

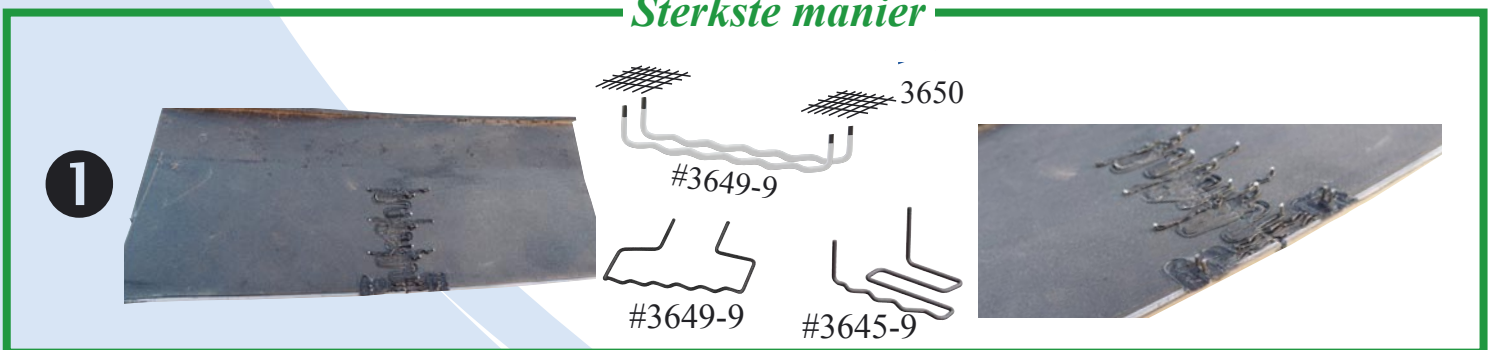

## *Zwakke manier*



*MP 3643 is ontwikkeld om een hele kleine scheur te repareren*

# ▷ Vorm is aan te passen: eenvoudig te buigen



*MP 3649 nietjes zijn buigbaar in iedere vorm om bevestiging ogen en afgebroken delen te repareren*

# ▶ Vorm is aan te passen: eenvoudig te buigen

MP 3658 nietjes kunnen van hoek veranderen zonder de aansluiting aan te passen

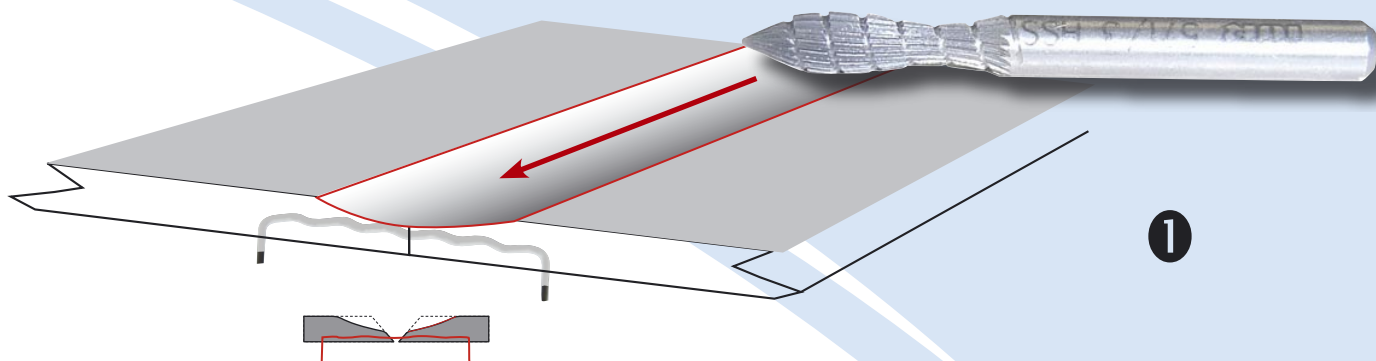
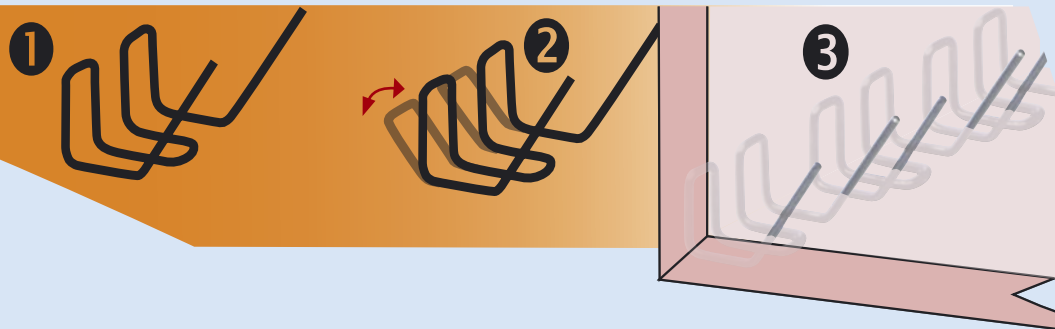

Gebruik de speciale frees MP 571/HSS op de buitenkant en maak een sleuf langs de scheur

Vul de sleuf met MP 36891N reparatielijm zonder gebruik van primer.



4

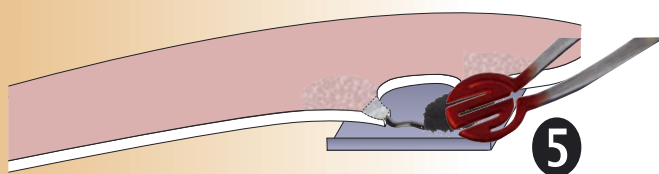

5

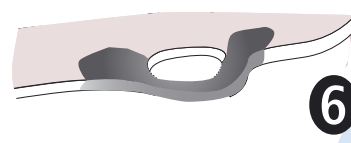

6

*MP 3690 kunststof reparatie poeder is een zeer flexibel reparatiemiddel ontwikkeld om kleine en grotere ruimtes op te vullen na reparatie met een nietje of verstevigingsmat. Moet verwerkt worden met de Magic Stapler.*

Set bestaat uit:	
1 x Robuuste kunststof koffer	100 x MP 3641 nieten U vorm
1 x Magic Stapler + lader	100 x MP 3642 nieten V vorm
2 x lange elektrode 150mm	100 x MP 3643 nieten N vorm
2 x korte elektrode 20 mm	
1 x MP 3644-U V vorm lastip	50 x MP 3645 nieten groot voor scheur
1 x MP 3644-O ronde lastip	50 x MP 3658 nieten binnen hoek
1 x MP 3690 reparatie poeder	50 x MP 3649 nieten breed
1 x MP 3644-C reinigingsborstel	1 x MP 3650 RVS versterkingsmat
1 x MP 36891N reparatielijm	1 x lader
Instructie handleiding en garantiebewijs	



**Het onmisbaar gereedschap voor kunststof reparatie.**

Uw dealer:



MSH equipment BV  
 Appelmarkt 7  
 1681 PE Zwaagdijk-Oost  
 Tel: 0228-561100  
 Fax: 0228-561112  
 info@msh-equipment.nl  
 www.msh-equipment.nl

Alle prijzen zijn exclusief b.t.w. Levering vanaf € 350,00 netto franco huis.

Op alle leveringen zijn de algemene leveringsvoorwaarden van MSH equipment BV van toepassing. Druk- en zetfouten voorbehouden

Tel: 0228-561100

www.msh-equipment.nl